

Korte gebruiksaanwijzing ThermoSystem HRM /3

Overzicht bedieningselementen

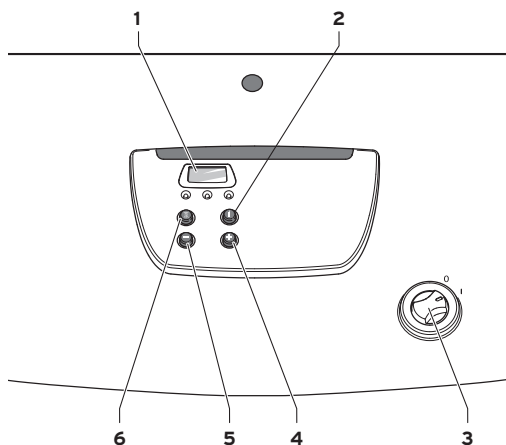

- 1 Display voor weergave van de actuele CV-aanvoertemperatuur, de systeemdruk of bepaalde extra informatie
- 2 Toets „i“ voor oproepen van informatie.
- 3 Aan/uit-schakelaar voor in- en uitschakelen
- 4 Toets „+“ voor verder bladeren van de displayweergave
- 5 Toets „-“ voor terugbladeren van de displayweergave
- 6 Toets „Reset“ voor herstellen van alle foutmeldingen.

Multifunctionele weergave

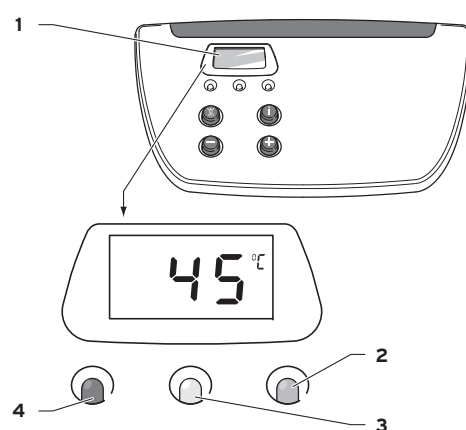

- 1 Weergave van de actuele CV-aanvoertemperatuur, de systeemdruk of weergave van een status- of storingscode
- 2 Groene signaallamp
(alleen actief met warmwaterboiler)
permanent aan: boilerlading is vrijgeschakeld
uit: geen behoefte aan boilerlading
knippert: boilerlading (brander aan)
- 3 Gele signaallamp
permanent aan: brander aan
- 4 Rode signaallamp
permanent aan: er is sprake van een storing, een storingscode wordt weergegeven

HR-gasketel in-/uitschakelen

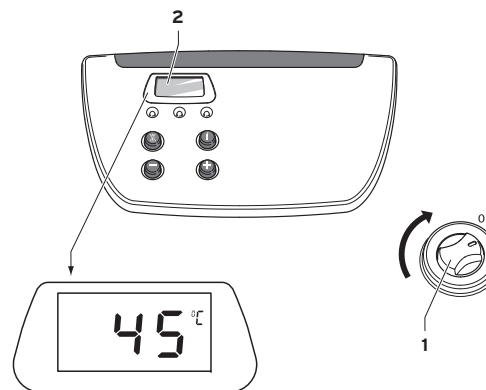

- 1 «1» HR-gasketel «AAN»
«0» HR-gasketel «UIT»
- 2 Weergave van de actuele CV-aanvoertemperatuur, indien HR-gasketel «AAN»

Systeemdruk controleren

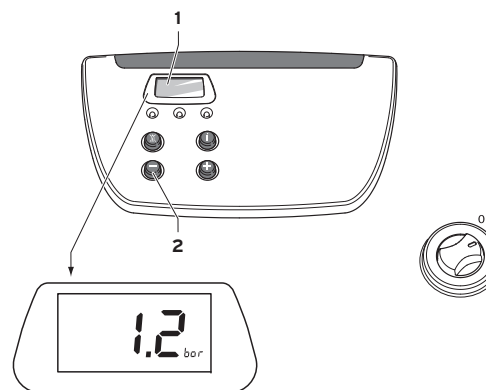

- 1 Weergave van de actuele systeemdruk
- 2 Toets „-“ indrukken voor oproepen van de actuele systeemdruk

- De systeemdruk moet bij koude installatie tussen 2,3 en 2,5 bar liggen.

Warmwatertemperatuur instellen

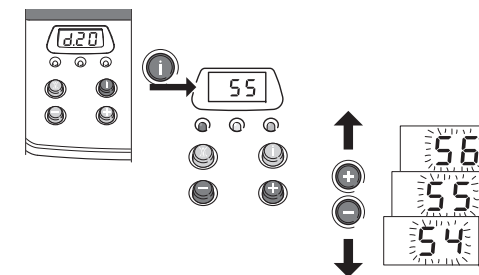

- Gewenste aanvoertemperatuur instellen.

CV-aanvoertemperatuur instellen (geen thermostaat aangesloten)

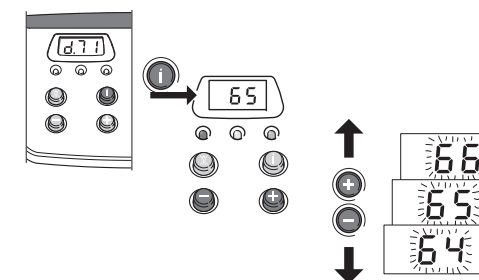

- Gewenste aanvoertemperatuur instellen.

CV-aanvoertemperatuur instellen (thermostaat aangesloten)

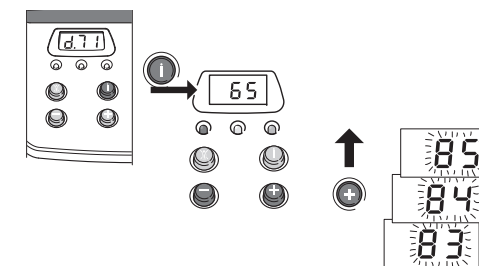

- Aanvoertemperatuur altijd op 85 °C instellen.